

Návod na zapojenie

antény ABKIT – ABSKIT - ABFKIT na prijímač BXB2K – BB2BK – KXB2 – FLOXB2

Otvorte prijímač a odstráňte kryt „A“.

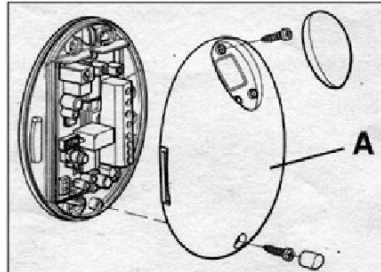

Pomocou skrutkovača zatlačte na diel označený „A“ a rozbite ho.

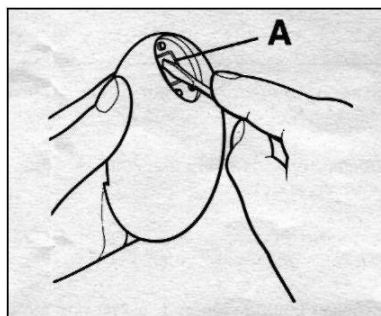

Vložte tesnenie „A“.

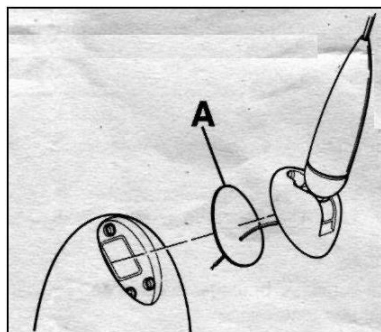

Prestrčte kábel „A“ a zatočte dve skrutky „B“ držiace anténu.

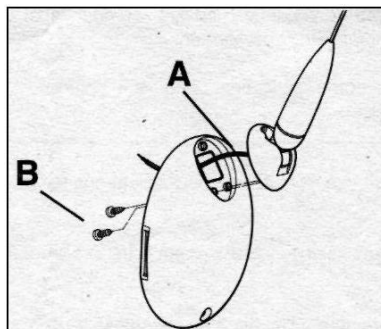

Zapojte anténu na prijímač, založte kryt „A“, zakrúťte upevňovacie skrutky „B“ a zasunúťte vložku „C“.

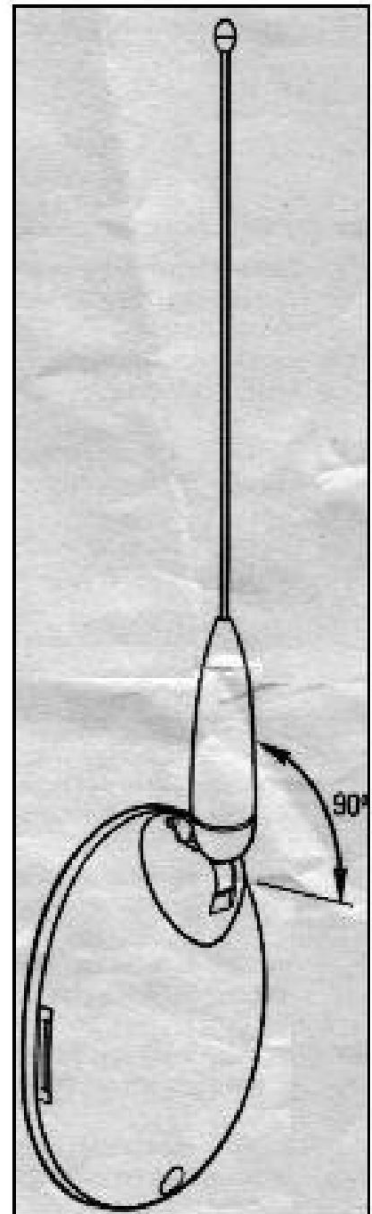
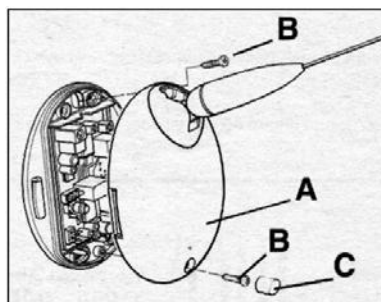

Môže byť otočená o 90°

Návod na zapojenie

antény ABKIT – ABSKIT - ABFKIT na maják LUCY

Prestrčte kábel „A“ a zatočte dve skrutky „B“ držiace anténu.

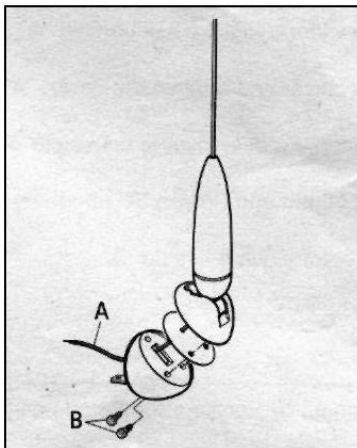

Prestrčte kábel antény cez príslušný otvor. Upevnite anténu na maják „LUCY“ prostredníctvom skrutiek „A“ a „B“.

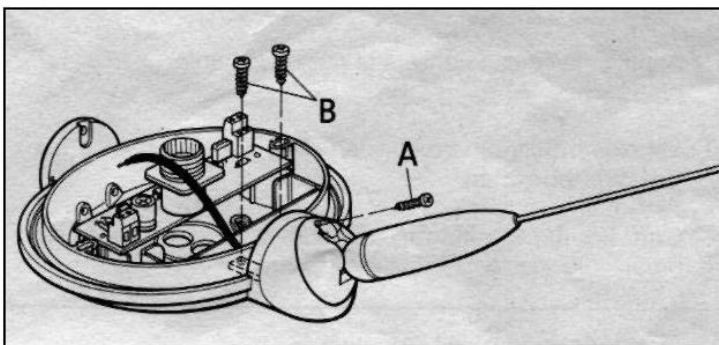

Zapojte kábel antény na svorku „A“ a kábel antény „B“ na výstup na externom prijímači.

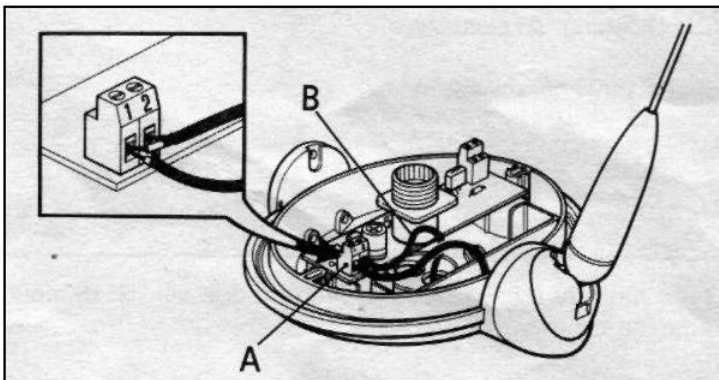

Ak chcete kartu prijímača inštalovať dovnútra majáka „LUCY“, upevnite kábel „A“.

